

一中 G TIMES

GENTLEMANSHIP

75 中 A

文責 教頭(後藤)

地区中体連秋季大会 組合せ決定!



大会期間 9 / 10 (土) ~ 11 (日) ※新体操は17日

3年生から学んだ姿勢を大切に、仲間を思いやり、励まし合い、粘り強く、ベストを尽くし、達成感のある大会になることを願います。・・・人づくりの場として

1 軟式野球

岩木山総合公園野球場

2 ソフトボール

弘前市運動公園運動広場

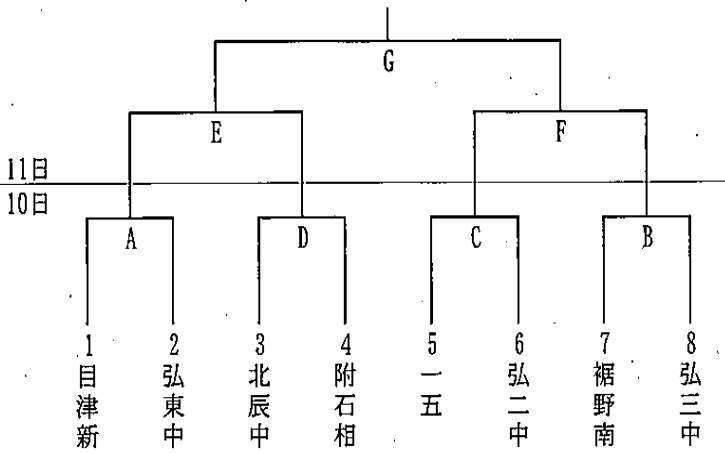

A 8:00	D 14:00	G 準決勝
B 10:00	E 8:30	終了
C 12:00	F 10:30	1時間後

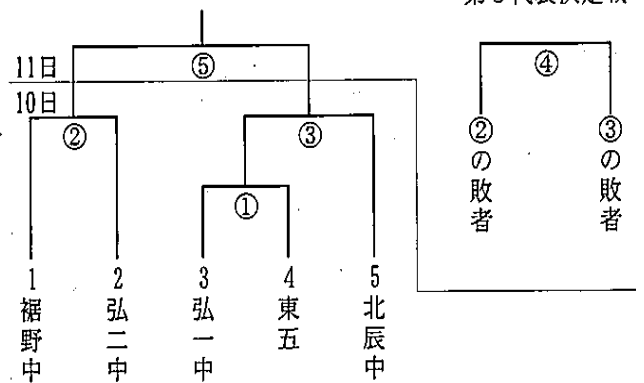

① 9:30	④ 10:00
② 11:25	⑤ 11:55
③ 13:20	

第3代表決定戦

3 サッカー

岩木山総合公園多目的グラウンド

<決勝リーグ>

- 弘二中
- 弘一中
- 弘四中
- 弘五中
- 三津

10日

① 9:00 1 vs 2
② 10:30 3 vs 4
③ 12:00 5 vs 1
④ 13:30 2 vs 3
⑤ 15:00 4 vs 5

11日

① 9:00 5 vs 2
② 10:30 4 vs 1
③ 12:00 3 vs 5
④ 13:30 2 vs 4
⑤ 15:00 1 vs 3

4 バasketボール

スポーツプラザ藤崎

<男子予選> 10日

- Aブロック Bブロック
- 弘南中
 - 附属中
 - 津軽中
 - 弘一中
 - 弘四中
 - 弘東中
 - 弘二中
 - 弘三中

<男子2日目> 11日

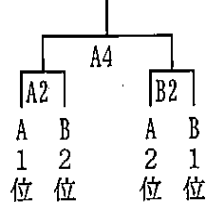

シード決定戦

<女子予選> 10日

- Aブロック Bブロック
- 弘一中
 - 弘四中
 - 弘二中
 - 弘三中
 - 附属中
 - 津軽中
 - 南聖
 - 弘東中

<女子2日目> 11日

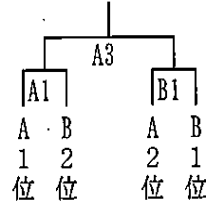

シード決定戦



5 バレーボール

弘前市民体育館

- 男子 (A、Bコート)
 <決勝リーグ> 10, 11日
 1 弘五中
 2 弘南中
 3 弘四中
 4 津軽中
 5 弘三中

女子 (Aコート)

- <予選リーグ> 10日
 Aリーグ Bリーグ Cリーグ Dリーグ
 1 弘南中 3 弘一中 5 相馬中 8 弘三中
 2 弘二中 4 附属中 6 弘五中 9 弘四中
 7 津軽中 10 弘東中
- <決勝トーナメント> 11日 ※予選後抽選で決定

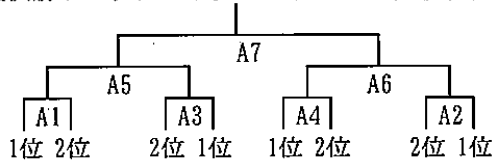

6 バドミントン

岩木山総合公園体育館

- <団体リーグ> 10日
 男子 女子
 1 附属中 1 弘二中
 2 弘二中 2 弘東中
 3 弘一中 3 附属中
 4 弘東中 4 弘一中
 5 津軽中 5 津軽中
 6 東日屋

7 ソフトテニス

弘前市運動公園庭球場

- 男子
 <予選リーグ> 10日
 1 弘二中 4 弘四中
 2 弘一中 5 弘三中
 3 弘東中 6 附属中

- 女子
 <予選リーグ> 10日
 Aリーグ Bリーグ
 1 弘一中 4 附属中
 2 弘東中 5 弘二中
 3 弘四中 6 弘三中
 7 弘五中

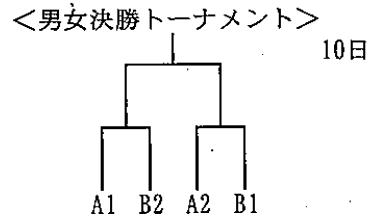

8 卓球

弘前市立第三中学校

- <予選リーグ> 10日
 男子 女子
 Aブロック Bブロック Aブロック Bブロック
 1 北辰中 7 相馬中 1 弘三中 6 弘四中
 2 弘二中 8 弘四中 2 弘一中 7 弘二中
 3 弘五中 9 附属中 3 北辰中 8 弘南中
 4 弘東中 10 新和中 ※4 新和中 9 弘東中
 5 弘一中 11 船沢中 ※5 相馬中 ※10 弘五中
 6 弘南中 12 弘三中 ※4, 5, 10はオープン参加

<男女決勝トーナメント> 11日

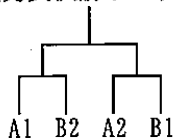

9 柔道

弘前海洋センター

- 男子 女子
 <決勝リーグ> 10日 ※参加チームなし
 1 弘東中
 2 弘一中
 3 弘南中

10 剣道

弘前市立東中学校体育館

- 男子 11日
 <2年男子団体予選リーグ> <決勝トーナメント>
 Aリーグ Bリーグ
 1 附属中 4 弘三中
 2 石川中 5 弘五中
 3 弘四中 6 弘東中
 7 弘一中
- 女子 11日
 <2年女子団体決勝リーグ>
 1 附属中
 2 弘四中
 3 弘五中

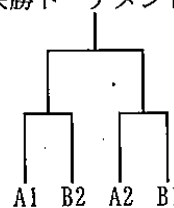

陸上 10日

弘前市運動公園
陸上競技場

体操 11日

弘前学院聖愛
 中学高等学校体育館
 ※競技はビデオ審査
 表彰のみ

新体操 17日

青森県武道館
 補助競技場
 南地方と合同開催

水泳 10日

鯉ヶ沢町スポーツセンター
 南地方・北五・西つど合同開催

新型コロナウイルス感染拡大防止のため、競技毎に様々な入場制限のもと実施されます。保護者、地域の皆様におかれましては、ご理解、ご協力よろしくお願いいたします。